

Nikon

ЦИФРОВАЯ ФОТОКАМЕРА

Z 5

Руководство пользователя

Знакомство с фотокамерой	1
Перед началом работы	5
Основная фотосъемка и просмотр	15
Технические примечания	20
Объектив, включенный в комплект поставки	44

Ru

- Внимательно прочтите данное руководство, прежде чем начать работать с фотокамерой.
- Для обеспечения надлежащего использования фотокамеры ознакомьтесь с информацией в разделе «Для Вашей безопасности» (с. xv).
- После прочтения данного руководства храните его в легкодоступном месте для дальнейшего использования.



Отсканируйте, чтобы открыть подробные инструкции.

nikon центр загрузки Z 5



Содержимое упаковки

Проверьте наличие всех перечисленных здесь элементов, поставляемых с фотокамерой.

Фотокамера



Защитная крышка BF-N1



Резиновый наглазник DK-29 (установлен на фотокамеру)



Литий-ионная аккумуляторная батарея EN-EL15c с защитной крышкой

Зарядное устройство MH-25a (поставляется либо с сетевым блоком питания, либо с сетевым шнуром, тип и форма которого зависит от страны или региона продажи)

Ремень

Гарантия (напечатана на задней обложке данного руководства)

Руководство пользователя

USB-кабель UC-E24

Крышка башмака для принадлежностей BS-1

- Карты памяти продаются отдельно.
- При покупке фотокамеры с объективом, убедитесь в том, что в упаковке также имеется объектив. Также могут прилагаться руководства для объектива.

Z 5 Model Name: N1933

✓ Центр загрузки Nikon

PDF-версия этого руководства доступна на веб-странице «Центр загрузки Nikon» вместе с англоязычным *Подробным руководством пользователя*, содержащим подробные инструкции по эксплуатации, которые можно просмотреть в Интернете в формате HTML. Посетите Центр загрузки Nikon, чтобы загрузить обновления прошивки, NX Studio и другое программное обеспечение Nikon, а также руководства к продукции Nikon, включая фотокамеры, объективы NIKKOR и вспышки.





<https://downloadcenter.nikonimglib.com/>

Об этом руководстве

■ Символы

В этом руководстве используются следующие символы и термины. Руководствуйтесь ими, чтобы найти нужную информацию.

	Этим символом обозначены примечания; с данной информацией необходимо ознакомиться перед началом работы с этим изделием.
	Этим символом обозначаются подсказки, дополнительная информация, которая может оказаться полезной при использовании этого изделия.
	Этот символ обозначает ссылки на другие разделы данного руководства.

■ Термины

- В этой фотокамере используются карты памяти SD, SDHC и SDXC, которые в данном руководстве называются «карты памяти». Карты SD, SDHC и SDXC могут также иногда называться «карты памяти SD».
- В этом руководстве устройства для зарядки батарей называются «зарядными устройствами».
- В тексте этого руководства дисплей в мониторе фотокамеры и видеоискателя во время съемки называется «экраном режима съемки»; в большинстве случаев на иллюстрациях показан монитор.
- В этом руководстве смартфоны и планшеты называются «смарт-устройствами».
- В этом руководстве термин «настройки по умолчанию» используется для обозначения настроек, действующих на момент отгрузки. Объяснения в этом руководстве относятся к состоянию при настройках по умолчанию.

⚠ Для Вашей безопасности

В разделе «Для Вашей безопасности» содержатся важные инструкции по технике безопасности. Обязательно прочитайте их перед использованием фотокамеры. Дополнительную информацию см. в разделе «Для Вашей безопасности» (□ xv).

■ Поддержка пользователей Nikon

Посетите следующий сайт, чтобы зарегистрировать фотокамеру и получать последнюю информацию об изделии. Здесь можно найти ответы на часто задаваемые вопросы и обратиться к нам для получения технической поддержки.

<https://www.europe-nikon.com/support>

Оглавление

Содержимое упаковки	ii
Об этом руководстве	iv
Список меню	viii
Для Вашей безопасности	xv
Уведомления.....	xx
Знакомство с фотокамерой	1
<hr/>	
Детали фотокамеры.....	1
Корпус фотокамеры	1
Перед началом работы	5
<hr/>	
Зарядка батареи	5
Установка батареи.....	7
Извлечение батареи.....	7
Установка карт памяти	8
Извлечение карт памяти	8
Установка объектива	9
Снятие объективов	10
Выберите язык и установите часы фотокамеры	11
Основная фотосъемка и просмотр	15
<hr/>	
Фотосъемка ( Авто)	15
Видеосъемка (режим ).....	17
Просмотр.....	18
Просмотр снимков	18
Просмотр видеороликов	19

Технические примечания **20**

Технические характеристики	20
Цифровая фотокамера Nikon Z 5.....	20
Рекомендованные карты памяти	33
Портативные зарядные устройства (внешние аккумуляторы).....	34
Товарные знаки и лицензии	35
Уведомления.....	39
Bluetooth и Wi-Fi (Беспроводная локальная сеть)	40

Объектив, включенный в комплект поставки **44**

Объектив NIKKOR Z 24–70 мм f/4 S.....	44
Детали объектива: названия и функции	44
Технические характеристики.....	45
Объектив NIKKOR Z 24–200 мм f/4–6,3 VR.....	46
Детали объектива: названия и функции	46
Технические характеристики.....	47
Объектив NIKKOR Z 24–50 мм f/4–6,3.....	49
Детали объектива: названия и функции	49
Технические характеристики.....	50
 Условия гарантии - Гарантия обслуживания европейского представительства Nikon.....	 53

Список меню

В фотокамере имеются следующие меню. Более подробное описание отдельных пунктов меню см. в главе «Руководство по меню» в *Интерактивном руководстве*.

МЕНЮ РЕЖИМА ПРОСМОТРА

Удалить
Папка просмотра
Настройки просмотра
Гнездо воспр. при 2 форматах
Просмотр изображения
После удаления
Повернуть вертикально
Копировать изображения
Показ слайдов
Оценка

МЕНЮ РЕЖ. ФОТОСЪЕМКИ

Сброс меню реж. фотосъемки
Папка для хранения
Наименование файлов
Д-вие для карты в гнезде 2
Выбрать область изобр.
Качество изображения
Размер изображения
Запись изображ. NEF (RAW)
Настройки чувствит. ISO
Баланс белого
Режим Picture Control
Работа с реж. Picture Control
Цветовое пространство
Активный D-Lighting
Под. шума для длинн. экспоз.
Под. шума для выс. ISO
Контроль виньетиров.

МЕНЮ РЕЖ. ФОТОСЪЕМКИ

Коррекция дифракции
Авт. управление искаж-ями
Функция подавления мерцания
Замер экспозиции
Управление вспышкой
Режим вспышки
Коррекция вспышки
Режим фокусировки
Режим зоны АФ
Подавление вибраций
Автобрекетинг
Мультиэкспозиция
HDR (расш. динам. диап.)
Съемка с интервалом
Цейтраферное видео
Съемка со сдвигом фокусировки
Бесшумная фотосъемка

МЕНЮ РЕЖ. ВИДЕОСЪЕМКИ

Сброс меню реж. видеосъем.
Наименование файлов
Назначение
Выбрать область изобр.
Разм. кадра/част. кадров
Качество видео
Тип видеофайла
Настройки чувствит. ISO
Баланс белого
Режим Picture Control
Работа с реж. Picture Control
Активный D-Lighting
Под. шума для выс. ISO
Контроль виньетиров.
Коррекция дифракции
Авт. управление искаж-ями
Подавление мерцания

МЕНЮ РЕЖ. ВИДЕОСЪЕМКИ

Замер экспозиции
Режим фокусировки
Режим зоны АФ
Подавление вибраций
Электронный VR
Чувствительн. микрофона
Аттенюатор
Частотная характеристика
Понижение шума ветра
Громкость наушников
Отметка времени

МЕНЮ ПОЛЬЗ. НАСТРОЕК

Сброс польз. настроек	
а Автофокусировка	
a1	Выбор приор. для AF-C
a2	Выбор приор. для AF-S
a3	Следящ. АФ с сист. Lock-On
a4	Автозона АФ с расп. лиц/глаз
a5	Использовать точки фокус.
a6	Сохранение точек по ориентации
a7	Активация АФ
a8	Огранич. выб. реж. зоны АФ
a9	Закорректир. выбор точ. ф-ки
a10	Параметры точки фокус.
a11	АФ при низком освещении
a12	Встроенная подсветка АФ
a13	Кольцо ручной фокус. при АФ

МЕНЮ ПОЛЬЗ. НАСТРОЕК**b Замер/экспозиция**

b1	Шаг EV контроля экспоз.
b2	Простая коррекция экспоз.
b3	Зона центровзвеш. замера
b4	Точная настр. оптим. эксп.

c Таймеры/блокировка АЭ

c1	Блок. АЭ спусков. кнопкой
c2	Автоспуск
c3	Задержка выключения

МЕНЮ ПОЛЬЗ. НАСТРОЕК**d Съемка/дисплей**

d1	Скорость съемки в реж. CL
d2	Макс. при непрер. съемке
d3	Парам. реж. синхр. спуска
d4	Режим задерж. экспозиции
d5	Тип затвора
d6	Посл. нумерации файлов
d7	Применить настройки live view
d8	Показ сетки кадрирования
d9	Контуры фокуса
d10	Показывать все в непрер. режиме

МЕНЮ ПОЛЬЗ. НАСТРОЕК

е Брекетинг/вспышка

e1	Выдержка синхронизации
e2	Выдержка вспышки
e3	Корр. экспоз. для вспышки
e4	Авт. управл. чувств. ISO ⚡
e5	Моделирующая вспышка
e6	Автобрекетинг (режим М)
e7	Порядок брекетинга

МЕНЮ ПОЛЬЗ. НАСТРОЕК

f Управление

f1	Настройка меню f
f2	Польз. эл. управ.
f3	Кнопка ОК
f4	Блокиров. выдерж. и диаф.
f5	Настр. дисков управления
f6	Отп. кн. для исп. диска
f7	Инvertировать индик-ры

g Видео

g1	Настройка меню f
g2	Польз. эл. управ.
g3	Кнопка ОК
g4	Скорость АФ
g5	Чувствительность слежения АФ
g6	Отображение засветки

МЕНЮ НАСТРОЙКИ
Форматир. карту памяти
Сох-ть настр-ки пользователя
Сбросить настройки польз-ля
Язык (Language)
Часовой пояс и дата
Яркость монитора
Цветовой баланс монитора
Яркость видеоискателя
Цветовой баланс видеоискателя
Огран. выб. реж. монитора
Информационный экран
Параметры тонк. настройки АФ
Данные объектива без CPU
Очистка матрицы
Эталон. снимок для уд. пыли
Сопоставление пикселей
Комментарий к изображению
Инф. об авторских правах

МЕНЮ НАСТРОЙКИ
Параметры звук. сигнала
Сенсорные кнопки управл.
HDMI
Данные о местополож.
Парам. беспр. управ. (WR)
Функ. кн. Fn на контр. ДУ (WR)
Режим полета
Подключ. к смарт-устройству
Подключиться к ПК
Единообразие маркировки
Информация о батарее
Питание через USB
Экономия батареи
Блокиров. спуск без карты
Сохр./загр. параметры меню
Сбросить все настройки
Версия прошивки

МЕНЮ ОБРАБОТКИ
Обработка NEF (RAW)
Кадрирование
Изменить размер
D-Lighting
Подавл. "красных глаз"
Выравнивание
Управление искажениями
Управлен. перспективой
Монохромный
Наложение изображений
Кадрирование видеоролика

МОЕ МЕНЮ
Добавить элементы
Удалить элементы
Упорядочить элементы
Выбор закладки

Для Вашей безопасности

Для предотвращения повреждения имущества или получения травм полностью прочтите раздел «Для Вашей безопасности» прежде, чем использовать изделие.

Храните данные инструкции по технике безопасности в доступном месте, где с ними смогут ознакомиться все, кто использует данное изделие.

⚠ ОПАСНО: Несоблюдение предостережений, отмеченных данным символом, приводит к высокому риску смерти или получению серьезной травмы.

⚠ ПРЕДУПРЕЖДЕНИЕ: Несоблюдение предостережений, отмеченных данным символом, может привести к смерти или получению серьезной травмы.

⚠ ПРЕДОСТЕРЕЖЕНИЕ: Несоблюдение предостережений, отмеченных данным символом, может привести к травме или повреждению имущества.

⚠ ПРЕДУПРЕЖДЕНИЕ

Не используйте во время ходьбы или при управлении транспортным средством.

Несоблюдение этой меры предосторожности может стать причиной несчастных случаев или прочих травм.

Не разбирайте и не модифицируйте изделие. Не касайтесь внутренних частей, которые стали обнажены в результате падения изделия или другого несчастного случая.

Несоблюдение этих предостережений может привести к поражению электрическим током или другой травме.

При обнаружении любых неисправностей, как например, дым, жар или необычный запах, исходящие от изделия, немедленно отсоедините батарею или источник питания.

Дальнейшая эксплуатация может привести к возгоранию, ожогам или другим травмам.

Не подвергайте воздействию влаги. Не берите мокрыми руками. Не берите штекер мокрыми руками.

Несоблюдение этих предостережений может привести к возгоранию или поражению электрическим током.

Не допускайте длительного контакта кожи с изделием, когда оно включено или подключено к розетке питания.

Несоблюдение данного предостережения может привести к низкотемпературным ожогам.

Не используйте данное изделие в присутствии воспламеняющейся пыли или газа, как например, пропан, газолин или аэрозоли.

Несоблюдение данного предостережения может привести к взрыву или возгоранию.

Не смотрите напрямую на солнце или другие источники яркого света через объектив.

Несоблюдение данного предостережения может привести к нарушению зрения.

Не направляйте вспышку или вспомогательную подсветку АФ на водителя транспортного средства.

Несоблюдение данного предостережения может привести к несчастным случаям.

Держите данное изделие в недоступном для детей месте.

Несоблюдение данного предостережения может привести к травме или неисправности изделия. Кроме того, имейте в виду, что небольшие детали представляют собой опасность удушья. Если ребенок проглотил любую часть данного изделия, немедленно обратитесь за медицинской помощью.

Не запутывайте, не оборачивайте и не перекручивайте ремни вокруг шеи.

Несоблюдение данного предостережения может привести к несчастным случаям.

Не используйте батареи, зарядные устройства или сетевые блоки питания, не предназначенные для использования с данным изделием. При использовании батарей, зарядных устройств или сетевых блоков питания, предназначенных для использования с данным изделием, запрещается:

- Повреждать, модифицировать, тянуть или сгибать шнуры или кабели, помещать их под тяжелыми объектами или подвергать их воздействию высоких температур или открытого огня.
- Использовать конверторы, предназначенные для преобразования с одной величины напряжения на другую или с инверторами.

Несоблюдение этих предостережений может привести к возгоранию или поражению электрическим током.

Не берите штекер во время зарядки изделия и не используйте сетевой блок питания во время грозы.

Несоблюдение данного предостережения может привести к поражению электрическим током.

Не касайтесь голыми руками в местах, подверженных воздействию чрезвычайно высоких или низких температур.

Несоблюдение данного предостережения может привести к ожогам или обморожению.

ПРЕДОСТЕРЕЖЕНИЕ

Не оставляйте объектив, направленный на солнце или другие сильные источники света.

Свет, сфокусированный на объективе, может привести к пожару или повреждению внутренних частей изделия. При съемке освещенных сзади объектов, следите за тем, чтобы солнце не попадало в кадр. Солнечный свет, сфокусированный внутри фотокамеры, когда солнце находится близко к кадру, может привести к возгоранию.

Выключите данное изделие, если его использование запрещено. Отключите беспроводные функции, если использование беспроводного оборудования запрещено.

Радиоизлучение, испускаемое данным изделием, может повлиять на оборудование, используемое на борту самолета или в больницах или других медицинских учреждениях.

Извлеките батарею и отключите сетевой блок питания, если данное изделие не будет использоваться в течение длительного периода времени.

Несоблюдение данного предостережения может привести к возгоранию или неисправности изделия.

Не фотографируйте со вспышкой при контакте или на близком расстоянии от кожи или объектов.

Несоблюдение данного предостережения может привести к ожогам или возгоранию.

Не оставляйте изделие в местах, где оно будет подвергаться воздействию чрезвычайно высоких температур в течение длительного периода времени, как например, в закрытом автомобиле или под прямыми солнечными лучами.

Несоблюдение данного предостережения может привести к возгоранию или неисправности изделия.

Не смотрите напрямую на вспомогательную подсветку АФ.

Несоблюдение этой меры предосторожности может привести к неблагоприятному воздействию на зрение.

Не перевозите фотокамеры или объективы с прикрепленными штативами или похожими принадлежностями.

Несоблюдение данного предостережения может привести к травме или неисправности изделия.

ОПАСНО (Батареи)

Обращайтесь с батареями правильно.

Несоблюдение следующих предостережений может привести к протечке, перегреву, разрыву или возгоранию батарей:

- Используйте только перезаряжаемые батареи, одобренные для использования с данным изделием.
 - Не подвергайте батареи воздействию огня или перегреву.
 - Не разбирайте.
 - Не замыкайте коротко контакты, касаясь их бусами, шпильками для волос или другими металлическими предметами.
 - Не подвергайте батареи или изделия, куда они вставлены, сильным ударам.
 - Не наступайте на батареи, не протыкайте их гвоздями и не бейте по ним молотком.
-

Заряжайте только в указанном порядке.

Несоблюдение данного предостережения может привести к протечке, перегреву, разрыву или возгоранию батарей.

Если жидкость из батареи попала в глаза, промойте глаза большим количеством чистой воды и немедленно обратитесь за медицинской помощью.

Отсрочка обращения к врачу может привести к травме глаза.

Следуйте инструкциям персонала авиакомпании.

Батареи, оставленные без присмотра на большой высоте в не герметичном отсеке, могут протечь, перегреться, разорваться или воспламениться.

ПРЕДУПРЕЖДЕНИЕ (Батареи)

Держите батареи в недоступном для детей месте.

Если ребенок проглотил батарею, немедленно обратитесь за медицинской помощью.

Держите батареи в месте, недоступном для домашних и других животных.

Если животные прогрызут, прокусят или иным образом повредят батареи, это может привести к их протечке, перегреву, разрыву или возгоранию.

Не погружайте батареи в воду и не подвергайте воздействию дождя.

Несоблюдение данного предостережения может привести к возгоранию или неисправности изделия. Немедленно высушите изделие полотенцем или похожим предметом, если изделие намочило.

Немедленно прекратите использование изделия, если Вы заметили какие-либо изменения в батареях, как например, изменение цвета или формы. Прекратите зарядку перезаряжаемых батарей EN-EL15c, если они не заряжаются за определенный период времени.

Несоблюдение данных предостережений может привести к протечке, перегреву, разрыву или возгоранию батарей.

Контакты батарей, которые больше не будут использоваться, следует закрыть изолирующей лентой.

Может возникнуть перегрев, разрыв или возгорание, если контакты будут касаться металлических предметов.

Если жидкость из батареи попала на кожу или одежду человека, немедленно промойте пораженную область большим количеством чистой воды.

Несоблюдение данного предостережения может привести к раздражению кожи.

Уведомления

- Никакая часть руководств, включенных в комплект поставки изделия, не может быть воспроизведена, передана, переписана, сохранена в информационно-поисковой системе или переведена на любой язык, в любой форме, любыми средствами без предварительного письменного разрешения компании Nikon.
- Компания Nikon оставляет за собой право в любое время без предварительного уведомления изменять внешний вид и технические характеристики устройств и программного обеспечения, описанных в данных руководствах.
- Компания Nikon не несет ответственности за какой-либо ущерб, вызванный эксплуатацией данного изделия.
- Были приложены все усилия, чтобы обеспечить точность и полноту приведенной в руководствах информации. Компания Nikon будет благодарна за любую информацию о замеченных ошибках и упущениях, переданную в ближайшее представительство компании (адрес предоставляется по запросу).

● Уведомление о запрещении копирования или репродукции

Необходимо помнить, что даже простое обладание материалом, скопированным или воспроизведенным цифровым способом с помощью сканера, цифровой фотокамеры или другого устройства, может преследоваться по закону.

• **Материалы, копирование или воспроизведение которых запрещено законом**

Не копируйте и не воспроизводите денежные банкноты, монеты, ценные бумаги, ценные государственные бумаги и ценные бумаги органов местного самоуправления, даже если такие копии и репродукции отмечены штампом «образец».

Запрещено копирование и репродукция денежных банкнот, монет и ценных бумаг других государств.

Запрещено копирование и репродукция негашеных почтовых марок и почтовых открыток, выпущенных государством, без письменного разрешения государственных органов.

Запрещено копирование и репродукция печатей государственных учреждений и документов, заверенных в соответствии с законодательством.

- **Предупреждения на копиях и репродукциях**

Копии и репродукции ценных бумаг, выпущенных частными компаниями (акции, векселя, чеки, подарочные сертификаты и т. д.), проездных билетов или купонов помечаются предупреждениями согласно требованиям государственных органов, кроме минимального числа копий, необходимых для использования компанией в деловых целях. Не копируйте и не воспроизводите государственные паспорта; лицензии, выпущенные государственными учреждениями и частными компаниями; удостоверения личности и такие документы, как пропуска или талоны на питание.

- **Уведомления о соблюдении авторских прав**

В соответствии с законом об авторских правах, фотографии или записи работ, защищенных авторским правом, созданные с помощью данной фотокамеры, не могут быть использованы без разрешения владельца данного авторского права. Исключение составляет личное использование, но имейте в виду, что даже личное использование может быть ограничено в случае использования фотографий или записей экспозиций или живых представлений.

- **Используйте только электронные принадлежности компании Nikon**

Фотокамеры Nikon разработаны в соответствии с самыми высокими стандартами и содержат сложные электронные схемы. Только электронные принадлежности Nikon (включая объективы, зарядные устройства, батареи, сетевые блоки питания и вспышки), сертифицированные Nikon специально для использования с этой цифровой фотокамерой Nikon, разработаны в соответствии с требованиями эксплуатации и безопасности этих электронных схем и протестированы на соответствие этим требованиям.

Использование электронных принадлежностей сторонних производителей может повредить фотокамеру и аннулировать гарантию Nikon. Использование аккумуляторных литий-ионных батарей сторонних производителей, на которых нет голографического знака Nikon (см. справа), может привести к нарушению работы фотокамеры, а также к сильному нагреванию, воспламенению, разрушению или протечке батарей. Для получения сведений о дополнительных принадлежностях Nikon обратитесь к официальному местному дилеру компании Nikon.



✔ **Перед съёмкой важных событий**

Перед съёмкой важных событий, например свадьбы, или перед тем, как взять фотокамеру в путешествие, сделайте пробный снимок, чтобы убедиться в правильности работы фотокамеры. Компания Nikon не несет ответственность за убытки или упущенную выгоду, возникшие в результате неправильной работы изделия.

✔ **Постоянное совершенствование**

В рамках развиваемой компанией Nikon концепции «постоянного совершенствования» пользователям регулярно предоставляются обновляемая информация о поддержке выпущенных продуктов и учебные материалы на следующих сайтах:

- **Для пользователей в США:** <https://www.nikonusa.com/>
- **Для пользователей в Европе:**
<https://www.europe-nikon.com/support/>
- **Для пользователей в странах Азии, Океании, Ближнего Востока и Африки:** <https://www.nikon-asia.com/>

Посетите один из этих сайтов, чтобы получить последнюю информацию об изделиях, ответы на часто задаваемые вопросы, а также общие рекомендации по фотосъёмке и обработке цифровых изображений. Дополнительные сведения можно получить у региональных представителей компании Nikon. Контактную информацию см. на сайте: <https://imaging.nikon.com/>

Знакомство с фотокамерой

Детали фотокамеры

Корпус фотокамеры

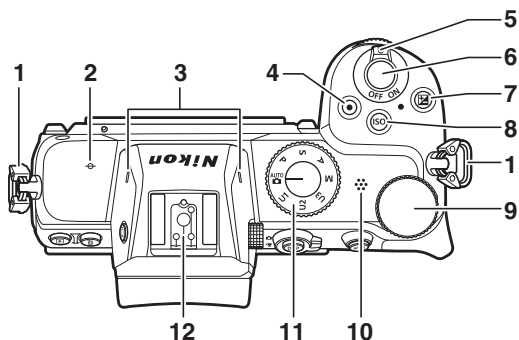

- | | |
|---|---------------------------------|
| 1 | Проушина для ремня фотокамеры |
| 2 | ⊖ (метка фокальной плоскости) |
| 3 | Стереомикрофон (☞ 17) |
| 4 | Кнопка видеозаписи (☞ 17) |
| 5 | Выключатель питания (☞ 11, 15) |
| 6 | Спусковая кнопка затвора (☞ 15) |

- | | |
|----|---|
| 7 | Кнопка |
| 8 | Кнопка ISO |
| 9 | Главный диск управления |
| 10 | Динамик |
| 11 | Диск выбора режимов |
| 12 | Башмак для принадлежностей (для дополнительной вспышки) |

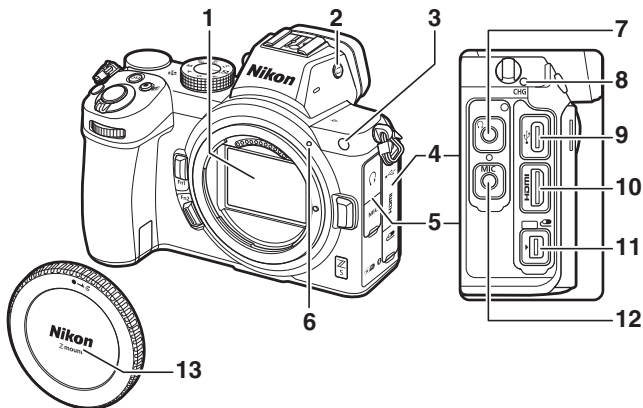

- | | |
|---|---|
| 1 | Матрица |
| 2 | Кнопка [AF-ON] |
| 3 | Вспомогательная подсветка АФ
Лампа подавления эффекта красных глаз
Индикатор автоспуска |
| 4 | Крышка для разъема для дополнительных принадлежностей и разъемов USB и HDMI |
| 5 | Крышка для разъемов для наушников и микрофона |

- | | |
|----|---|
| 6 | Метка крепления объектива (☐9) |
| 7 | Разъем для наушников |
| 8 | Индикатор зарядки |
| 9 | Разъем USB |
| 10 | Разъем HDMI |
| 11 | Разъем для дополнительных принадлежностей |
| 12 | Разъем для внешнего микрофона |
| 13 | Защитная крышка (☐9) |

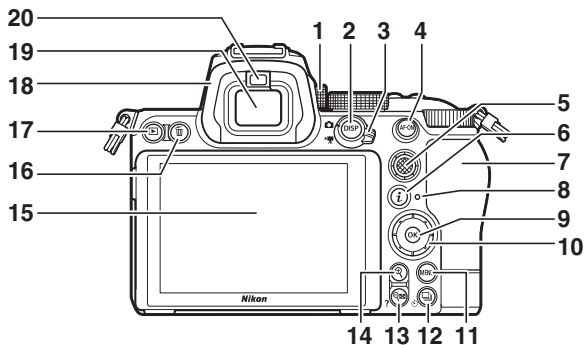

- | | |
|---|--|
| 1 | Регулятор диоптрийной настройки |
| 2 | Кнопка DISP |
| 3 | Переключатель режима фото/видео (☐ 15, 17) |
| 4 | Кнопка AF-ON |
| 5 | Вспомогательный селектор |
| 6 | Кнопка i |
| 7 | Крышка гнезда для карты памяти (☐ 8) |
| 8 | Индикатор доступа к карте памяти |
| 9 | Кнопка OK |

- | | |
|----|---|
| 10 | Мульти-selector |
| 11 | Кнопка MENU |
| 12 | Кнопка  |
| 13 | Кнопка  |
| 14 | Кнопка  |
| 15 | Монитор |
| 16 | Кнопка  |
| 17 | Кнопка  (☐ 18) |
| 18 | Резиновый наглазник |
| 19 | Видоискатель |
| 20 | Датчик видоискателя |

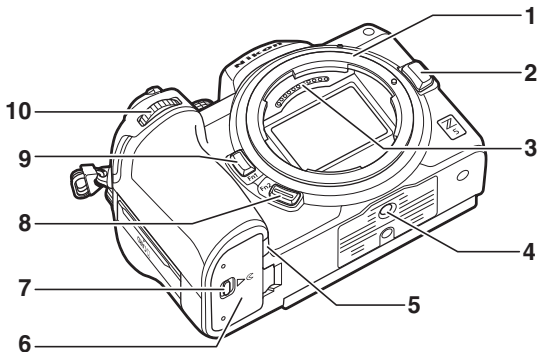

- 1** Байонет объектива (□9)
- 2** Кнопка отсоединения объектива (□10)
- 3** Контакты микропроцессора
- 4** Штативное гнездо
- 5** Крышка разъема питания

- 6** Крышка батарейного отсека
- 7** Защелка крышки батарейного отсека
- 8** Кнопка **Fn2**
- 9** Кнопка **Fn1**
- 10** Вспомогательный диск управления

☑ Серийный номер изделия

Серийный номер этого изделия можно посмотреть, открыв монитор.

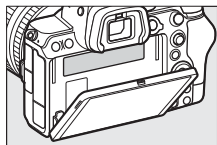

Перед началом работы

Зарядка батареи

Перед использованием зарядите прилагаемую батарею EN-EL15c в прилагаемом зарядном устройстве MH-25a. Вставьте батарею и подключите зарядное устройство к розетке (в зависимости от страны или региона зарядное устройство поставляется либо с сетевым блоком питания, либо с сетевым шнуром).

✓ Батарея и зарядное устройство

Прочтите и следуйте предупреждениям и предостережениям в разделе «Для Вашей безопасности» (□ xv).

- **Сетевой блок питания:** вставьте сетевой блок питания в гнездо для кабеля сетевого блока питания зарядного устройства (①), сдвиньте защелку сетевого блока питания, как показано на рисунке (②), и поверните блок питания на 90°, чтобы закрепить его (③).

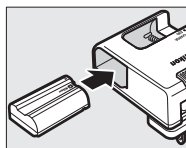
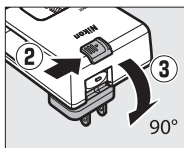
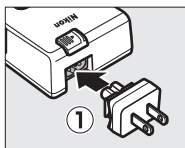

- **Сетевой шнур:** после подключения сетевого шнура, расположив штекер так, как показано на рисунке, вставьте батарею и вставьте шнур в разъем.

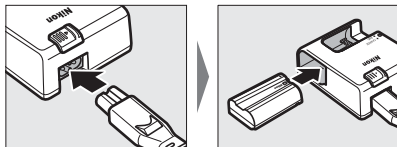

- Разряженная батарея будет полностью заряжена примерно через 2 часа 35 минут.

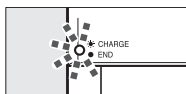

Батарея заряжается
(мигает)

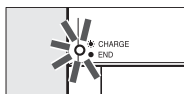

Зарядка завершена
(горит)

✓ Если индикатор CHARGE быстро мигает

Если индикатор **CHARGE** быстро мигает (8 раз в секунду):

- **Произошла ошибка зарядки батареи:** отсоедините зарядное устройство от сети, извлеките и снова вставьте батарею.
- **Температура окружающей среды слишком высокая или слишком низкая:** используйте зарядное устройство при температуре в пределах указанного диапазона температур (от 0 до 40 °C).

Если проблема не устраняется, отключите зарядное устройство от сети и прекратите зарядку. Отнесите батарею и зарядное устройство в сервисный центр компании Nikon.

Установка батареи

- Выключите фотокамеру перед установкой или извлечением батареи.
- Прижимая батареей оранжевую защелку батареи к одной стороне, вставьте батарею в батарейный отсек до щелчка.

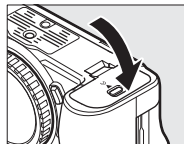
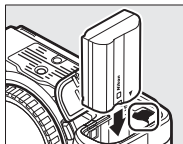
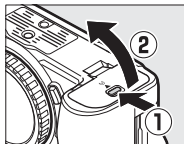

Извлечение батареи

Чтобы извлечь батарею, выключите фотокамеру и откройте крышку батарейного отсека. Нажмите на защелку батареи в направлении, показанном стрелкой, чтобы освободить батарею, а затем выньте батарею рукой.

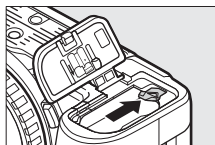

Установка карт памяти

- Выключите фотокамеру перед установкой или извлечением карт памяти.
- В фотокамере имеется два гнезда для карты памяти: гнездо 1 (①) и гнездо 2 (②), что позволяет использовать две карты памяти. Если используется только одна карта памяти, вставьте ее в гнездо 1.

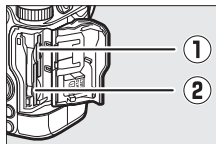

- Удерживая карту памяти в направлении, показанном на рисунке, вставьте ее в гнездо до щелчка.

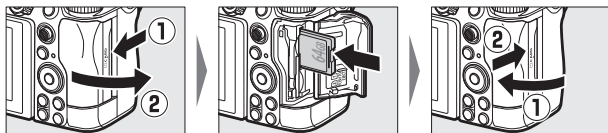

Извлечение карт памяти

После того, как погаснет индикатор доступа к карте памяти, выключите фотокамеру, откройте крышку гнезда для карты памяти и надавите на карту для ее выброса (①). Теперь карту можно вынуть рукой (②).

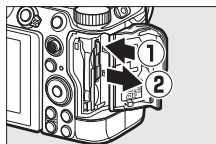

Установка объектива

- На фотокамеру можно устанавливать объективы с байонетом Z. На рисунках в этом руководстве обычно показан объектив NIKKOR Z 24–70 мм f/4 S.
- Не допускайте попадания пыли внутрь фотокамеры.
- Перед установкой объектива убедитесь, что фотокамера выключена.
 - Снимите защитную крышку фотокамеры (①, ②) и заднюю крышку объектива (③, ④).

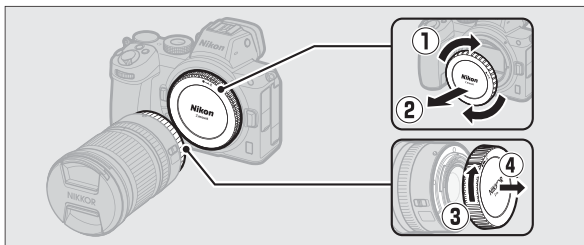

- Выровняйте метки крепления на фотокамере (⑤) и объективе (⑥). Не прикасайтесь к матрице или контактам объектива.

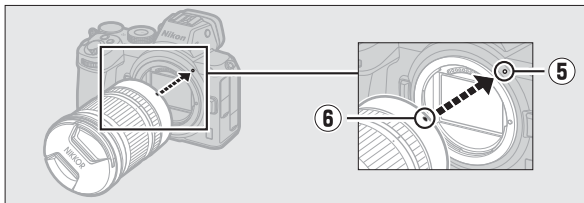

- Поверните объектив, как показано на рисунке, до щелчка (7).

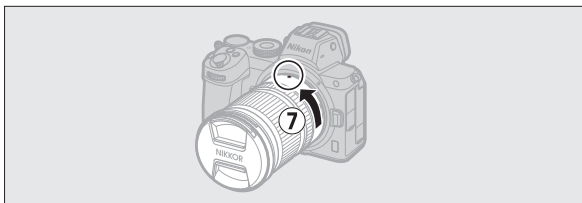

- Не забудьте снять переднюю крышку объектива, прежде чем начинать съемку.

✓ Объективы с байонетом F

- Обязательно установите переходник байонета FTZ (приобретается отдельно), прежде чем устанавливать объектив с байонетом F.
 - Попытка установить объектив с байонетом F непосредственно на фотокамеру может привести к повреждению объектива или матрицы.
-

Снятие объективов

- Выключите фотокамеру и, удерживая кнопку отсоединения объектива (1), поверните объектив в указанном направлении (2).
- После снятия объектива установите на место крышку объектива и защитную крышку фотокамеры.

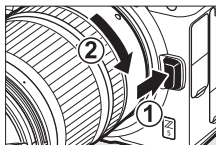

Выберите язык и установите часы фотокамеры

Параметр выбора языка в меню настройки автоматически выделяется при первом отображении меню. Выберите язык и установите часы фотокамеры.

1 Включите фотокамеру.

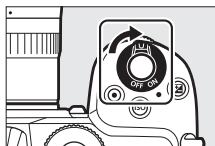

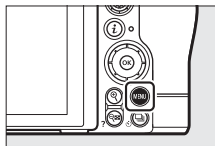

2 Выделите [Язык (Language)] в меню настройки и нажмите .



Пункт **[Язык (Language)]** автоматически выделяется в меню настройки при первом нажатии кнопки **MENU** после покупки.



3 Выберите язык.

Нажмите  или , чтобы выделить нужный язык, а затем нажмите  (доступные языки зависят от страны или региона, в котором была первоначально приобретена фотокамера).

4 Выделите [Часовой пояс и дата] и нажмите .

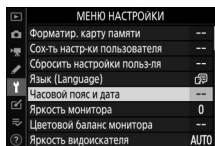

5 Выберите часовой пояс.

- Выберите [Часовой пояс] на экране [Часовой пояс и дата].
- Выделите часовой пояс на экране [Часовой пояс] и нажмите .
- На экране отображается карта часовых поясов со списком городов, расположенных в выбранном часовом поясе, и разницей между временем в выбранном часовом поясе и временем UTC.

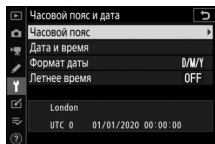

6 Включите или выключите летнее время.

- Выберите [**Летнее время**] на экране [**Часовой пояс и дата**].
- Выделите [**Вкл.**] (летнее время включено) или [**Выкл.**] (летнее время выключено) и нажмите **OK**.
- При выборе [**Вкл.**] часы переводятся на один час вперед; для отмены выбора выберите [**Выкл.**].

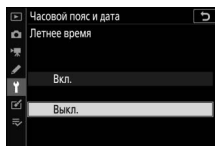

7 Установите часы.

- Выберите [**Дата и время**] на экране [**Часовой пояс и дата**].
- Установите часы на дату и время выбранного часового пояса с помощью мультиселектора и нажмите **OK** (обратите внимание, что в фотокамере используется 24-часовой формат времени).

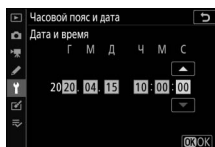

8 Выберите формат даты.

- Выберите [**Формат даты**] на экране [**Часовой пояс и дата**].
- Выделите нужный порядок отображения даты (года, месяца и дня) и нажмите **OK**.

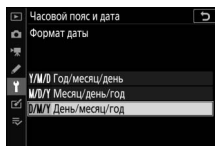

9 Выйдите из меню.

Осторожно нажмите спусковую кнопку затвора наполовину, чтобы перейти в режим съемки.



✔ Символ ☺

Мигающий символ ☺ на экране режима съемки указывает на то, что часы фотокамеры сброшены. Дата и время, записанные с новыми фотографиями, будут неправильными; установите часы на правильное время и дату в параметре [Часовой пояс и дата] > [Дата и время] меню настройки. Часы фотокамеры питаются от автономной батареи для часов. Батарея для часов заряжается, когда в фотокамеру установлена основная батарея. Зарядка занимает около 2 дней. После зарядки часы будут работать около месяца.

📷 SnapBridge

Используйте приложение SnapBridge для синхронизации часов фотокамеры с часами на смартфоне или планшете (смарт-устройстве). Подробно см. в интерактивном руководстве по SnapBridge.

Основная фотосъемка и просмотр

Фотосъемка (AUTO Авто)

Выберите режим  (авто) для выполнения простой съемки типа «наведи и снимай».

Объективы с выдвижными оправами

Объективы с выдвижными оправами необходимо выдвинуть перед использованием. Вращайте кольцо масштабирования объектива, как показано, до тех пор, пока объектив не защелкнется в выдвинутом положении.

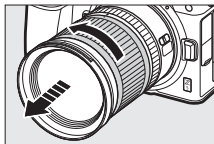

1 Включите фотокамеру.

Включится монитор.

2 Выберите режим фотосъемки, повернув переключатель режима фото/видео в положение .

3 Поверните диск выбора режимов в положение .

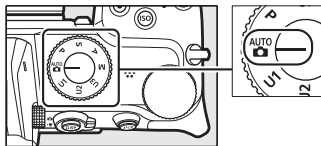

4 Нажмите спусковую кнопку затвора наполовину для фокусировки.

- Точка фокусировки будет отображаться зеленым цветом, когда фотокамера фокусируется. Если фотокамера не может сфокусироваться, границы зоны АФ будут мигать.
- Вспомогательная подсветка АФ может загораться для облегчения фокусировки на плохо освещенном объекте.
- Фокусировку также можно выполнить, нажав кнопку AF-ON.

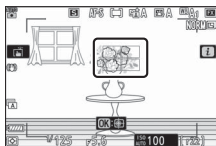

5 Плавно нажмите спусковую кнопку затвора до конца для съемки.

- Съемку также можно выполнить, коснувшись монитора. Коснитесь объекта съемки для выполнения фокусировки и уберите палец, чтобы спустить затвор.

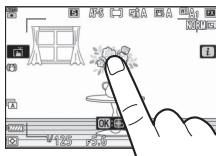

Видеосъемка (режим ^{AUTO})

Режим ^{AUTO}  (авто) также можно использовать для простой видеосъемки в режиме «наведи и снимай».

1 Включите фотокамеру.

Включится монитор.

2 Выберите режим видеосъемки, повернув переключатель режима фото/видео в положение .

Имейте в виду, что дополнительные вспышки нельзя использовать, когда фотокамера находится в режиме видеосъемки.

3 Поверните диск выбора режимов в положение ^{AUTO} .

4 Нажмите кнопку видеозаписи, чтобы начать запись.

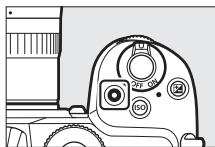

5 Снова нажмите кнопку видеозаписи, чтобы закончить запись.

Просмотр

Нажмите кнопку , чтобы просмотреть фотографии и видеоролики, записанные с помощью фотокамеры.

Просмотр снимков

Снимки можно просматривать, выполнив указанные ниже действия.

1 Нажмите кнопку .

- Снимок отобразится на мониторе или в видеискателе.
- Карта памяти, на которой сохранен отображаемый снимок, обозначается соответствующим символом.

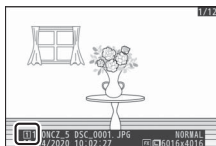
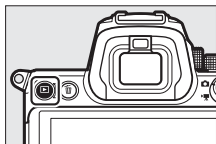



2 Нажмите или для просмотра других снимков.

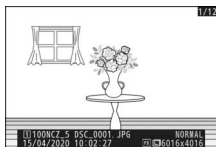

- Когда снимки отображаются на мониторе, можно просматривать другие снимки, проведя пальцем влево или вправо по экрану.
- Чтобы завершить просмотр и вернуться в режим съемки, нажмите спусковую кнопку затвора наполовину.

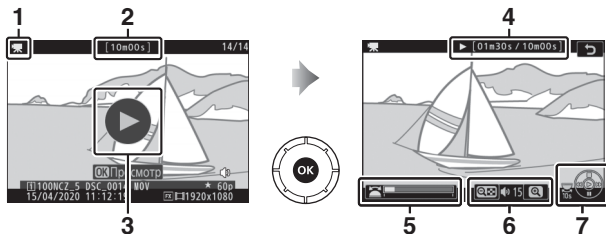

Просмотр видеороликов

Видеоролики обозначаются символом . Коснитесь символа  на дисплее или нажмите кнопку , чтобы начать просмотр (приблизительное положение в видеоролике обозначается индикатором выполнения).



- 1 Символ 
- 2 Длительность
- 3 Символ 
- 4 Текущее положение/общая длительность
- 5 Индикатор выполнения
- 6 Громкость
- 7 Элемент управления

Технические примечания

Технические характеристики

Цифровая фотокамера Nikon Z 5

Тип	
Тип	Цифровая фотокамера, поддерживающая использование сменных объективов
Байонет объектива	Байонет Nikon типа Z
Объектив	
Совместимые объективы	<ul style="list-style-type: none">• Объективы NIKKOR с байонетом Z• Объективы NIKKOR с байонетом F (необходим переходник байонета; могут иметься ограничения)
Эффективное число пикселей	
Эффективное число пикселей	24,3 млн
Матрица	
Тип	35,9 × 23,9 мм КМОП-матрица (формат Nikon FX)
Общее число пикселей	24,93 млн
Система уменьшения количества пыли	Очистка матрицы, получение данных для функции «Удаление пыли» (требуется NX Studio)

<p>Размер изображения (в пикселях)</p>	<ul style="list-style-type: none"> • При выборе области изображения [FX (36 × 24)]: <ul style="list-style-type: none"> - 6 016 × 4 016 (большие: 24,2 М) - 4 512 × 3 008 (средние: 13,6 М) - 3 008 × 2 008 (маленькие: 6,0 М) • При выборе области изображения [DX (24 × 16)]: <ul style="list-style-type: none"> - 3 936 × 2 624 (большие: 10,3 М) - 2 944 × 1 968 (средние: 5,8 М) - 1 968 × 1 312 (маленькие: 2,6 М) • При выборе области изображения [1:1 (24 × 24)]: <ul style="list-style-type: none"> - 4 016 × 4 016 (большие: 16,1 М) - 3 008 × 3 008 (средние: 9,0 М) - 2 000 × 2 000 (маленькие: 4,0 М) • При выборе области изображения [16:9 (36 × 20)]: <ul style="list-style-type: none"> - 6 016 × 3 384 (большие: 20,4 М) - 4 512 × 2 536 (средние: 11,4 М) - 3 008 × 1 688 (маленькие: 5,1 М) • Фотографии, сделанные во время видеосъемки с размером кадра 3 840 × 2 160: 3 840 × 2 160 • Фотографии, сделанные во время записи видео с другими размерами кадра: 1 920 × 1 080
<p>Формат файла (качество изображения)</p>	<ul style="list-style-type: none"> • NEF (RAW): 12 или 14 бит (сжатие без потерь или обычное сжатие) • JPEG: JPEG-совместимый со сжатием высокого качества (прибл. 1 : 4), обычного качества (прибл. 1 : 8) или низкого качества (прибл. 1 : 16); доступно сжатие с приоритетом размера и сжатие оптимального качества • NEF (RAW) + JPEG: одна фотография, записанная в двух форматах: NEF (RAW) и JPEG

Память	
Система Picture Control	Авто, Стандартный, Нейтральный, Насыщенный, Монохромный, Портрет, Пейзаж, Равномерный, Creative Picture Controls (Творческий Picture Control) (Сон, Утро, Поп, Воскресенье, Мрачность, Драматизм, Тишина, Выбеливание, Меланхолия, Чистота, Деним, Игрушка, Сепия, Синий, Красный, Розовый, Уголь, Графит, Два тона, Сажа); выбранный режим Picture Control можно изменить; сохранение пользовательских режимов Picture Control
Носители информации	Карты памяти SD (Secure Digital) и совместимые с UHS-II карты памяти SDHC и SDXC
Двойные гнезда для карт памяти	Карта памяти, установленная в гнезде 2, может использоваться в случае переполнения карты, установленной в первом гнезде, или для резервного копирования данных, а также для отдельного хранения копий, созданных в формате NEF (RAW) и JPEG; снимки можно копировать с одной карты на другую.
Файловая система	DCF 2.0, Exif 2.31

Видоискатель	
Видоискатель	Электронный видоискатель ОСИД (OLED), 1,27 см/0,5 д., припл. 3 690 тыс. точ. (Quad VGA) с цветовым балансом, с автоматическим и 11-уровневым ручным управлением яркостью
Покрытие кадра	Около 100 % по горизонтали и 100 % по вертикали
Увеличение	Примерно 0,8х (50 мм объектив, сфокусированный на бесконечность, $-1,0 \text{ м}^{-1}$)
Точка фокуса видоискателя	21 мм ($-1,0 \text{ м}^{-1}$; от центральной поверхности линзы окуляра видоискателя)
Диоптрийная настройка	От -4 до $+2 \text{ м}^{-1}$
Датчик видоискателя	Автоматическое переключение между дисплеями монитора и видоискателя

Монитор	
Монитор	Жидкокристаллический сенсорный монитор на тонкопленочных транзисторах (TFT-LCD) с диагональю 8 см/3,2 д., разрешением около 1 040 тыс. точек, отклоняемый, с углом обзора 170°, покрытием кадра около 100 %, с цветовым балансом и 11-уровневым ручным управлением яркостью монитора
Затвор	
Тип	Механический затвор с фокальной плоскостью и вертикальным ходом с электронным управлением; электронный спуск передней шторки; электронный затвор
Выдержка	$1/8\ 000$ –30 с (выбор размера шага $1/3$ или $1/2$ EV), выдержка от руки, время, X200
Выдержка синхронизации вспышки	$X=1/200$ с; синхронизация с затвором при $1/200$ с или длиннее; поддерживается автоматическая высокоскоростная синхронизация FP
Спуск	
Режим съемки	Покадровая, Непрерывная медленная, Непрерывная быстрая, Автоспуск
Приблизительная скорость съемки	<ul style="list-style-type: none"> • Непрерывная медленная: прибл. 1–4 кадра в секунду • Непрерывная быстрая: прибл. 4,5 кадра в секунду * Максимальная скорость съемки, измеренная в ходе заводских испытаний.
Автоспуск	2 с, 5 с, 10 с, 20 с; 1–9 экспозиций с интервалами 0,5, 1, 2 или 3 с

Экспозиция	
Система замера экспозиции	Замер экспозиции TTL с помощью матрицы фотокамеры
Режим замера экспозиции	<ul style="list-style-type: none"> • Матричный замер • Центровзвешенный замер: взвешивание 75% окружности 12 мм в центре кадра; альтернативно, взвешивание может основываться на средних значениях всего кадра • Точечный замер: замер окружности 4 мм (около 1,5% кадра) с центром в выбранной точке фокусировки • Замер экспозиции по ярким участкам
Диапазон	-3—+17 EV * Данные для ISO 100 и объективов f/2,0 при 20 °C
Режим	<ul style="list-style-type: none"> • АУТО: Авто, P: программный автоматический режим с гибкой программой, S: автоматический режим с приоритетом выдержки, A: автоматический режим с приоритетом диафрагмы, M: ручной • U1, U2 и U3: режимы пользовательских настроек
Коррекция экспозиции	От -5 до +5 EV (выбор размера шага 1/3 или 1/2 EV), доступна в режимах P, S, A и M
Блокировка экспозиции	Освещенность блокируется на замеренной величине
Чувствительность ISO (рекомендуемый индекс экспозиции)	ISO 100–51200 (выбор размеров шага 1/3 и 1/2 EV); также можно установить прибл. 0,3, 0,5, 0,7 или 1 EV (эквивалент ISO 50) ниже ISO 100 или прибл. 0,3, 0,5, 0,7 или 1 EV (эквивалент ISO 102400) выше ISO 51200; доступно автоматическое управление чувствительностью ISO
Активный D-Lighting	Авто, Сверхусиленный, Усиленный, Нормальный, Умеренный и Выкл.

Экспозиция	
Мультиэкспозиция	Добавить, усреднить, осветлить, затемнить
Прочие параметры	HDR (высокий динамический диапазон), подавление мерцания в режиме фотосъемки
Автофокусировка	
Тип	Гибридная АФ с функцией обнаружения фазы/контраста с вспомогательной подсветкой АФ
Дальность обнаружения	<p>–3–+19 EV</p> <p>* Без АФ при низком освещении: –2–+19 EV</p> <p>* Измерено в режиме фотосъемки при ISO 100 и температуре 20 °C при использовании покадровой следящей АФ (AF-S) и объектива с максимальной диафрагмой f/2,0</p>
Встроенный мотор объектива	<ul style="list-style-type: none"> • Автофокусировка (AF): покадровая следящая АФ (AF-S); непрерывная следящая АФ (AF-C); постоянная АФ (AF-F; доступна только в режиме видеосъемки); прогнозирующая следящая фокусировка • Ручная фокусировка (M): можно использовать электронный дальномер
Точки фокусировки	<p>273 точки фокусировки</p> <p>* Количество точек фокусировки, доступных в режиме фотосъемки при выборе одноточечного режима зоны АФ и области изображения FX</p>
Режим зоны АФ	Точечная (доступна только в режиме фотосъемки), одноточечная и динамическая АФ (доступна только в режиме фотосъемки); широкая область АФ (S); широкая область АФ (L); автоматический выбор зоны АФ
Блокировка фокусировки	Фокусировку можно заблокировать нажатием спусковой кнопки затвора наполовину (покадровая следящая АФ/ AF-S) или нажатием центра вспомогательного селектора

Подавление вибраций (VR)

Встроенная функция VR фотокамеры	Сдвиг матрицы по 5 осям
Встроенная функция VR объектива	Сдвиг объектива (доступно с объективами VR)

Вспышка

Управление вспышкой	TTL: вспышка с i-TTL-управлением; сбалансированная заполняющая вспышка с i-TTL-управлением используется с матрицей, центровзвешенным замером и замером экспозиции по ярким участкам, стандартной сбалансированной заполняющей вспышкой с i-TTL-управлением с точечным замером
Режим вспышки	Синхронизация по передней шторке, медленная синхронизация, синхронизация по задней шторке, подавление эффекта красных глаз, подавление эффекта красных глаз с медленной синхронизацией, выкл.
Коррекция вспышки	От -3 до +1 EV (выбор размера шага $1/3$ или $1/2$ EV), доступна в режимах P , S , A и M
Индикатор готовности вспышки	Горит при полностью заряженной дополнительной вспышке; мигает, предупреждая о недоэкспонировании, после срабатывания вспышки на полную мощность
Башмак для принадлежностей	Башмак для «горячего» подключения с синхроконтрактом и контактом передачи данных ISO 518 с предохраняющим фиксатором
Система креативного освещения (CLS) Nikon	Управление вспышкой i-TTL, улучшенное беспроводное управление по радиоканалу, улучшенное беспроводное управление по оптическому каналу, моделирующий свет, блокировка мощности вспышки, передача цветовой информации, автоматическая высокоскоростная синхронизация FP, единое управление вспышкой

Баланс белого

Баланс белого	Автоматический режим (3 типа), автоматический для естественного освещения, прямой солнечный свет, облачно, тень, лампы накаливания, лампы дневного света (7 типов), вспышка, выбор цветовой температуры (2 500–10 000 K), ручная настройка (сохранение до 6 значений), подстройка всех параметров кроме выбора цветовой температуры
----------------------	---

Брекетинг	
Брекетинг	Экспозиция и/или вспышка, баланс белого и ADL
Видео	
Система замера экспозиции	Замер экспозиции TTL с помощью матрицы фотокамеры
Режим замера экспозиции	Матричный, центровзвешенный замер или замер экспозиции по ярким участкам
Размер кадра (в пикселях) и частота кадров при видеосъемке	<ul style="list-style-type: none"> • 3 840 × 2 160 (4K UHD): 30p (прогрессивная)/25p/24p • 1 920 × 1 080: 60p/50p/30p/25p/24p * Фактическая частота кадров для 60p, 50p, 30p, 25p и 24p составляет 59,94, 50, 29,97, 25 и 23,976 кадров в секунду соответственно * Выбор качества (обычное/★) доступен для всех размеров, кроме 3 840 × 2 160, если качество фиксировано на ★
Формат файлов	MOV, MP4
Сжатие видео	Расширенное кодирование видеосигнала H.264/MPEG-4
Формат записи звука	Линейный PCM (для видеороликов, записанных в формате MOV) или AAC (для видеороликов, записанных в формате MP4)
Устройство записи звука	Встроенный стереомикрофон или внешний микрофон с аттенюатором; регулировка чувствительности
Коррекция экспозиции	От -3 до +3 EV (выбор размера шага $\frac{1}{3}$ или $\frac{1}{2}$ EV), доступна в режимах P, S, A и M

Видео	
Чувствительность ISO (рекомендуемый индекс экспозиции)	<ul style="list-style-type: none"> • M: выбор вручную (ISO 100–25600; выбор размера шага $\frac{1}{3}$ или $\frac{1}{2}$ EV); доступно автоматическое управление чувствительностью ISO (ISO 100–25600) с выбором верхнего предела • P, S, A: автоматическое управление чувствительностью ISO (ISO 100–25600) с выбором верхнего предела • ALTO: автоматическое управление чувствительностью ISO (ISO 100–25600)
Активный D-Lighting	Настройки как для снимков, Сверхусиленный, Усиленный, Нормальный, Умеренный и Выкл.
Прочие параметры	Запись цейтраферного видео, электронное подавление вибраций, временные коды

Просмотр	
Просмотр	Полнокадровый просмотр и просмотр уменьшенных изображений (4, 9 или 72 изображения или календарь) с увеличением при просмотре, кадрирование увеличения при просмотре, просмотр видеороликов, показ слайдов снимков и/или видеороликов, отображение гистограммы, засветка, информация о снимке, отображение данных о местоположении, автоматический поворот изображения и оценка снимка

Интерфейс	
USB	Разъем USB типа C (SuperSpeed USB); рекомендуется подключение к встроенному порту USB
Выход HDMI	Разъем HDMI типа C
Разъем для дополнительных принадлежностей	Встроенный (может использоваться с кабелями дистанционного управления MC-DC2 и другими дополнительными принадлежностями)
Аудиовход	Мини-контактный стереоразъем (диаметр 3,5 мм; поддерживается подключение питания)
Вывод звука	Мини-контактный стереоразъем (диаметр 3,5 мм)

Wi-Fi/Bluetooth

Wi-Fi	<ul style="list-style-type: none">• Стандарты:<ul style="list-style-type: none">- IEEE 802.11b/g/n (Африка, Азия, Боливия, Европа и Океания)- IEEE 802.11b/g/n/a/ac (США, Канада, Мексика)- IEEE 802.11b/g/n/a (другие страны Америки)• Рабочая частота:<ul style="list-style-type: none">- 2 412–2 462 МГц (канал 11; Африка, Азия, Боливия, Европа и Океания)- 2 412–2 462 МГц (канал 11) и 5 180–5 825 МГц (США, Канада, Мексика)- 2 412–2 462 МГц (канал 11) и 5 180–5 805 МГц (другие страны Америки)• Максимальная выходная мощность (EIRP):<ul style="list-style-type: none">- 0,7 дБм (2,4 ГГц)- 6,2 дБм (5 ГГц)• Проверка подлинности: открытая система, WPA2-PSK
Bluetooth	<ul style="list-style-type: none">• Протоколы связи: технические характеристики Bluetooth версии 4.2• Рабочая частота:<ul style="list-style-type: none">- Bluetooth: 2 402–2 480 МГц- Технология низкого энергопотребления Bluetooth: 2 402–2 480 МГц• Максимальная выходная мощность (EIRP):<ul style="list-style-type: none">- Bluetooth: –4,8 дБм- Технология низкого энергопотребления Bluetooth: –6,3 дБм
Диапазон (линия прямой видимости)	Прибл. 10 м* * Без помех. Диапазон может отличаться в зависимости от уровня сигнала, а также наличия или отсутствия препятствий.

Источник питания	
Батарея	<p>Одна литий-ионная аккумуляторная батарея EN-EL15c *</p> <p>* Можно также использовать батареи EN-EL15b/EN-EL15a/EN-EL15. Однако учитывайте, что на одну зарядку этих батарей можно сделать меньше снимков, чем на одну зарядку EN-EL15c. Сетевое зарядное устройство EN-7P можно использовать только для зарядки батарей EN-EL15c/EN-EL15b.</p>
Батарейный блок	<p>Батарейный блок MB-N10 (приобретается отдельно); вмещает две батареи EN-EL15c *</p> <p>* Вместо батарей EN-EL15c можно использовать батареи EN-EL15b/EN-EL15a/EN-EL15. Однако количество снимков, которые можно сделать на одну зарядку (то есть, ресурс батареи), будет меньше по сравнению с EN-EL15c.</p>
Сетевое зарядное устройство	Сетевое зарядное устройство EN-7P (приобретается отдельно)
Сетевой блок питания	Сетевой блок питания EN-5d/EN-5c/EN-5b; требуется разъем питания EP-5B (приобретается отдельно)
Штативное гнездо	
Штативное гнездо	1/4 дюйма (ISO 1222)
Размеры/масса	
Размеры	Прибл. 134 × 100,5 × 69,5 мм (ширина × высота × глубина)
Масса	Прибл. 675 г с батареей и картой памяти, но без защитной крышки; прибл. 590 г (только корпус фотокамеры)

Рабочие условия

Температура	От 0 °C до 40 °C
Влажность	85% или менее (без конденсата)

- Если не оговорено иное, все измерения проведены в соответствии со стандартами и рекомендациями Camera and Imaging Products Association (CIPA; Ассоциация производителей фотокамер и устройств обработки изображений).
- Все значения приведены для фотокамеры с полностью заряженной батареей.
- Примеры изображений, отображаемых фотокамерой, а также изображения и иллюстрации в руководствах, предназначены только для ознакомительных целей.
- Компания Nikon оставляет за собой право в любое время без предварительного уведомления изменять внешний вид и технические характеристики устройств и программного обеспечения, описанных в данном руководстве. Компания Nikon не несет ответственность за ущерб в результате ошибок, которые могут присутствовать в настоящем руководстве.

■ Зарядное устройство МН-25а

Диапазон входного напряжения	100–240 В переменного тока, 50/60 Гц, 0,23–0,12 А
Номинальные выходные параметры	8,4 В/1,2 А постоянного тока
Поддерживаемые батареи	Литий-ионная аккумуляторная батарея EN-EL15c/EN-EL15b/EN-EL15a/EN-EL15
Время зарядки	Прибл. 2 часа 35 минут * Время, необходимое для зарядки полностью разряженной батареи при температуре окружающей среды 25 °С
Рабочая температура	От 0 °С до 40 °С
Размеры	Прибл. 95 × 33,5 × 71 мм (ширина × высота × глубина), без выступающих частей
Длина сетевого шнура	Прибл. 1,5 м, если поставляется
Масса	Прибл. 115 г, без прилагаемого разъема питания (сетевого шнура или сетевого блока питания)

Значение символов на этом изделии:

~ Переменный ток, --- Постоянный ток, □ Оборудование класса II
(Конструкция продукта имеет двойную изоляцию)

■ Литий-ионная аккумуляторная батарея EN-EL15c

Тип	Литий-ионная аккумуляторная батарея
Номинальная мощность	7,0 В/2 280 мА·ч
Рабочая температура	От 0 °С до 40 °С
Размеры	Прибл. 40 × 56 × 20,5 мм (ширина × высота × глубина)
Масса	Прибл. 80 г, без защитной крышки

Рекомендованные карты памяти

- В фотокамере могут использоваться карты памяти SD, SDHC и SDXC.
- Поддерживаются стандарты UHS-I и UHS-II.
- Для видеозаписи и просмотра видео рекомендуется использовать карты со скоростью записи не ниже UHS Speed Class 3. При более низкой скорости запись или воспроизведение могут прерываться.
- При выборе карт для использования в устройствах для чтения карт памяти, убедитесь, что они совместимы с устройством.
- Обратитесь к производителю для получения информации о функциях, операциях и ограничениях при использовании.



Портативные зарядные устройства (внешние аккумуляторы)

Переносные зарядные устройства можно использовать для питания фотокамеры или зарядки батареи фотокамеры. В следующей таблице перечислены протестированные и аттестованные переносные зарядные устройства, а также примерное количество снимков и зарядок батареи фотокамеры, которые можно сделать с их помощью.

Производитель	Номер модели	Количество снимков ¹	Количество зарядок ²
Anker	PowerCore+ 26800 PD 45W	2 120	3

- 1 Стандарт Ассоциации производителей фотокамер и устройств обработки изображений (CIPA). Выбран режим монитора [**Только видоискатель**]. Измерено при температуре 23 °C (±2 °C) с объективом NIKKOR Z 24–70 мм f/4 S при следующих условиях испытания: делалась одна фотография при настройках по умолчанию каждые 30 с. В графе «Кол-во снимков» указано количество снимков, которое можно сделать при использовании полностью заряженного переносного зарядного устройства для подачи питания на фотокамеру с полностью заряженной батареей (EN-EL15c).
 - 2 Количество полных зарядок батареи фотокамеры (EN-EL15c) от полностью заряженного переносного зарядного устройства.
- С помощью переносных зарядных устройств можно заряжать только батареи EN-EL15c и EN-EL15b.
 - Информацию об использовании см. в документации, прилагаемой к портативному зарядному устройству.
 - Используйте USB-кабель с двумя разъемами Type-C, входящий в комплект поставки портативного зарядного устройства, при использовании устройства для питания фотокамеры или зарядки батареи фотокамеры.
 - Актуальную информацию о портативных зарядных устройствах см. на веб-сайтах соответствующих производителей. Наличие зависит от страны или региона.

Товарные знаки и лицензии

- Логотипы SD, SDHC и SDXC являются товарными знаками SD-3C, LLC.
- Windows является либо зарегистрированным товарным знаком, либо товарным знаком корпорации Microsoft в США и/или других странах.
- Apple®, App Store®, логотипы Apple, iPhone®, iPad®, Mac и macOS являются товарными знаками Apple Inc., зарегистрированными в США и/или других странах.
- Android, Google Play и логотип Google Play являются товарными знаками Google LLC. Логотип Android, изображающий стилизованного робота, разработан на основе работы, созданной и опубликованной Google, и используется в соответствии с условиями лицензии Creative Commons 3.0 Attribution.
- IOS является товарным знаком или зарегистрированным товарным знаком компании Cisco Systems, Inc. в США и/или других странах и используется по лицензии.
- HDMI, логотип HDMI и High-Definition Multimedia Interface являются товарными знаками или зарегистрированными товарными знаками HDMI Licensing LLC.

HDMI

- Словесный знак и логотип Bluetooth® являются зарегистрированными товарными знаками, принадлежащими Bluetooth SIG, Inc. и любое использование таких знаков компанией Nikon осуществляется по лицензии.
- Wi-Fi и логотип Wi-Fi являются товарными знаками или зарегистрированными товарными знаками Wi-Fi Alliance.
- Все другие торговые наименования, упоминаемые в настоящем руководстве и в другой документации, которая поставляется вместе с изделиями компании Nikon, являются товарными знаками или зарегистрированными товарными знаками своих соответствующих владельцев.

Use of the Made for Apple badge means that an accessory has been designed to connect specifically to the Apple products identified in the badge, and has been certified by the developer to meet Apple performance standards. Apple is not responsible for the operation of this device or its compliance with safety and regulatory standards. Please note that the use of this accessory with an Apple product may affect wireless performance.

☑ Лицензия FreeType (FreeType2)

На некоторые части данного программного обеспечения распространяется авторское право © 2012 Проект FreeType (<https://www.freetype.org>). Все права защищены.

☑ Лицензия MIT (HarfBuzz)

На некоторые части данного программного обеспечения распространяется авторское право © 2018 Проект Harfbuzz (<https://www.freedesktop.org/wiki/Software/HarfBuzz>). Все права защищены.

☑ Лицензия на базу данных символов Unicode® (Unicode® Character Database)

Это программное обеспечение включает в себя открытый исходный код Unicode® Character Database. Лицензия на этот открытый исходный код приведена ниже.

COPYRIGHT AND PERMISSION NOTICE

Copyright © 1991-2019 Unicode, Inc. All rights reserved.

Distributed under the Terms of Use in

<https://www.unicode.org/copyright.html>.

Permission is hereby granted, free of charge, to any person obtaining a copy of the Unicode data files and any associated documentation (the "Data Files") or Unicode software and any associated documentation (the "Software") to deal in the Data Files or Software without restriction, including without limitation the rights to use, copy, modify, merge, publish, distribute, and/or sell copies of the Data Files or Software, and to permit persons to whom the Data Files or Software are furnished to do so, provided that either

- (i) this copyright and permission notice appear with all copies of the Data Files or Software, or
- (ii) this copyright and permission notice appear in associated Documentation.

THE DATA FILES AND SOFTWARE ARE PROVIDED "AS IS", WITHOUT WARRANTY OF ANY KIND, EXPRESS OR IMPLIED, INCLUDING BUT NOT LIMITED TO THE WARRANTIES OF MERCHANTABILITY, FITNESS FOR A PARTICULAR PURPOSE AND NON-INFRINGEMENT OF THIRD PARTY RIGHTS. IN NO EVENT SHALL THE COPYRIGHT HOLDER OR HOLDERS INCLUDED IN THIS NOTICE BE LIABLE FOR ANY CLAIM, OR ANY SPECIAL INDIRECT OR CONSEQUENTIAL DAMAGES, OR ANY DAMAGES WHATSOEVER RESULTING FROM LOSS OF USE, DATA OR PROFITS, WHETHER IN AN ACTION OF CONTRACT, NEGLIGENCE OR OTHER TORTIOUS ACTION, ARISING OUT OF OR IN CONNECTION WITH THE USE OR PERFORMANCE OF THE DATA FILES OR SOFTWARE.

Except as contained in this notice, the name of a copyright holder shall not be used in advertising or otherwise to promote the sale, use or other dealings in these Data Files or Software without prior written authorization of the copyright holder.

☑ AVC Patent Portfolio License

Данный продукт имеет лицензию AVC Patent Portfolio License для личного и некоммерческого использования клиентом в целях (i) кодирования видео в соответствии со стандартом AVC («видеосодержимое AVC») и/или (ii) декодирования видеосодержимого AVC, закодированного клиентом в рамках личной и некоммерческой деятельности и/или полученного от поставщика видеосодержимого, имеющего лицензию на предоставление видеосодержимого AVC. Эта лицензия не распространяется на любое другое использование, а также не подразумевается для такого использования. Дополнительную информацию можно получить от MPEG LA, L.L.C. См. веб-сайт <https://www.mpegla.com>

Уведомления

Примечания для пользователей в Европе

ВНИМАНИЕ: УСТАНОВКА НЕВЕРНОГО ТИПА БАТАРЕИ МОЖЕТ ПРИВЕСТИ К ВОЗНИКНОВЕНИЮ РИСКА ВЗРЫВА. УТИЛИЗИРУЙТЕ ИСПОЛЬЗОВАННЫЕ БАТАРЕИ СОГЛАСНО ИНСТРУКЦИЯМ.

Данный символ означает, что электрическое и электронное оборудование должно утилизироваться отдельно от бытовых отходов.



Этот символ на батарее указывает на то, что данная батарея подлежит утилизации отдельно от бытовых отходов.



Следующие замечания касаются только пользователей в европейских странах:

- Данное изделие подлежит утилизации в соответствующих пунктах сбора. Не выбрасывайте изделие вместе с бытовым мусором.
 - Раздельный сбор и переработка отходов помогают сберечь природные ресурсы и предотвращают отрицательные последствия для здоровья людей и окружающей среды, которые могут возникнуть из-за неправильной утилизации.
 - Подробные сведения можно получить у продавца или в местной организации, ответственной за управление отходами.
- Следующие замечания касаются только пользователей в европейских странах:
- Все батареи, независимо от того, промаркированы ли они этим символом или нет, подлежат утилизации в соответствующих пунктах сбора. Не выбрасывайте их вместе с бытовыми отходами.
 - Подробные сведения можно получить у продавца или в местной организации, ответственной за управление отходами.

Bluetooth и Wi-Fi (Беспроводная локальная сеть)

Данное изделие контролируется Правилами экспортного контроля США (EAR). Разрешение правительства США не требуется для экспорта в страны, отличные от стран, перечисленных далее, на которые на момент написания данного сообщения распространяется эмбарго или особый контроль: Куба, Иран, Северная Корея, Судан и Сирия (список может быть изменен).

Использование беспроводных устройств может быть запрещено в некоторых странах или регионах. Обратитесь в сервисный центр компании Nikon перед использованием беспроводных функций данного изделия за пределами страны, в которой устройство было приобретено.

Передатчик Bluetooth в этом устройстве работает в диапазоне 2,4 ГГц.

**Уведомление для клиентов в Европе и в странах, подчиняющихся
действию Директивы по радиооборудованию**

Настоящим корпорация Nikon заявляет, что тип радиооборудования Z 5 соответствует требованиям директивы 2014/53/EU.



Полный текст декларации соответствия в ЕС доступен по следующему адресу:

https://imaging.nikon.com/support/pdf/DoC_N1933.pdf.

Защита

Хотя одним из преимуществ данного изделия является то, что оно позволяет другим лицам свободно подключаться для беспроводного обмена данными в любом месте в пределах радиуса действия, если не установлена защита, то может произойти следующее:

- Хищение данных: Злоумышленники могут перехватить данные при беспроводной передаче с целью кражи идентификаторов, паролей и другой личной информации.
- Несанкционированный доступ: Несанкционированные пользователи могут получить доступ к сети и изменить данные или выполнить другие злоумышленные действия. Имейте в виду, что из-за конструкции беспроводных сетей определенные атаки могут позволить осуществить несанкционированный доступ даже при включенной функции защиты.
- Незащищенные сети: Подключение к открытым сетям может привести к несанкционированному доступу. Используйте только безопасные сети.

Единообразии маркировки

Стандарты, которым соответствует фотокамера, можно просматривать с помощью параметра [**Единообразии маркировки**] в меню настройки.

Сертификаты

• ประเทศไทย

เครื่อง โทรคมนาคมและอุปกรณ์นี้ มีความสอดคล้องตาม
ข้อกำหนดของ กสทช

• Maroc/

المغرب

AGREE PAR L'ANRT MAROC
Numéro d'agrément : MR23610 ANRT2020



• México

IFETEL: RCPMU1M18-0171
1MW

La operación de este equipo está sujeta a las siguientes
dos condiciones:

- (1) es posible que este equipo o dispositivo no cause
interferencia perjudicial y
- (2) este equipo o dispositivo debe aceptar cualquier
interferencia, incluyendo la que pueda causar su
operación no deseada.

• عمان

Oman-TRA
D090024
R/9266/20

• الإمارات العربية المتحدة

TRA
REGISTERED No:
ER61596/18
DEALER No:
DA39487/15



Информация по декларации/сертификату ЕАЭС

Дата изготовления: См. заднюю обложку руководства пользователя

Z 5

Изготовитель: “Никон Корпорейшн”, Шинагава Интерсити, Башня “С”,
2-15-3, Конан, Минато-ку, Токио 108-6290, Япония

Импортер: ООО “Никон”, Адрес: 105120, РОССИЯ,
город Москва, пер. Сыромятнический 2-й. д. 1

Страна изготовления: Таиланд

Литий-ионная аккумуляторная батарея EN-EL15c



Объектив, включенный в комплект поставки

Объектив NIKKOR Z 24–70 мм f/4 S

Имейте в виду, что эти объективы могут быть недоступны в некоторых странах или регионах.

Детали объектива: названия и функции

Ниже перечислены детали объектива NIKKOR Z 24–70 мм f/4 S.

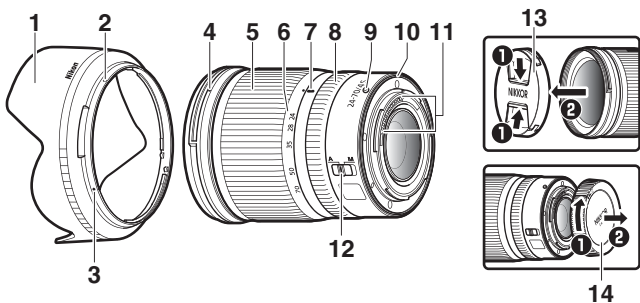

- | | | | |
|---|------------------------------------|----|---|
| 1 | Бленда объектива | 7 | Метка фокусного расстояния |
| 2 | Метка закрепления бленды объектива | 8 | Кольцо управления |
| 3 | Метка установки бленды объектива | 9 | Метка крепления объектива |
| 4 | Метка крепления бленды объектива | 10 | Резиновая прокладка крепления объектива |
| 5 | Кольцо зуммирования | 11 | Контакты микропроцессора |
| 6 | Шкала фокусного расстояния | 12 | Переключатель режима фокусировки |
| | | 13 | Передняя крышка объектива |
| | | 14 | Задняя крышка объектива |

Технические характеристики

Байонет	Байонет Nikon типа Z
Фокусное расстояние	24–70 мм
Максимальная диафрагма	f/4
Конструкция объектива	14 элементов в 11 группах (включая 1 линзу из стекла со сверхнизкой дисперсией (ED), 1 асферическую линзу из стекла со сверхнизкой дисперсией (ED), 3 асферических элемента, элементы с нанокристаллическим покрытием Nano Crystal Coat и передний элемент объектива с фтористым покрытием)
Угол зрения	<ul style="list-style-type: none">• Формат FX: 84°–34° 20′• Формат DX: 61°–22° 50′
Шкала фокусного расстояния	С делением в миллиметрах (24, 28, 35, 50, 70)
Система фокусировки	Внутренняя фокусировка
Минимальное расстояние фокусировки	0,3 м от фокальной плоскости во всех положениях зума
Лепестки диафрагмы	7 (скругленное отверстие диафрагмы)
Диапазон диафрагмы	f/4–22
Установочный размер фильтра	72 мм (P = 0,75 мм)
Размеры	Прибл. 77,5 мм (максимальный диаметр) × 88,5 мм (расстояние от крепежного фланца объектива фотокамеры при втянутом объективе)
Масса	Прибл. 500 г

Компания Nikon сохраняет за собой право изменять внешний вид, технические характеристики и рабочие показатели данного изделия в любое время и без предварительного уведомления.

Объектив NIKKOR Z 24–200 мм f/4–6,3 VR

Имейте в виду, что эти объективы могут быть недоступны в некоторых странах или регионах.

Детали объектива: названия и функции

Ниже перечислены детали объектива NIKKOR Z 24–200 мм f/4–6,3 VR.

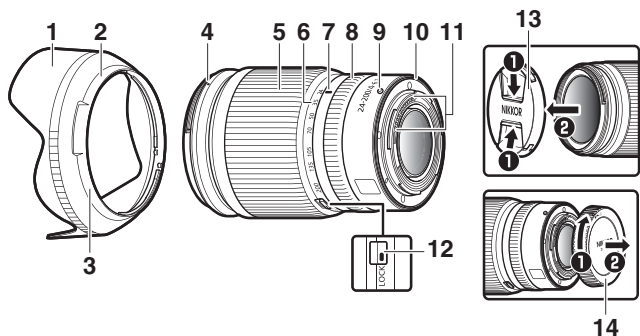

- | | |
|---|------------------------------------|
| 1 | Бленда объектива |
| 2 | Метка закрепления бленды объектива |
| 3 | Метка установки бленды объектива |
| 4 | Метка крепления бленды объектива |
| 5 | Кольцо зуммирования |
| 6 | Шкала фокусного расстояния |
| 7 | Метка фокусного расстояния |

- | | |
|----|---|
| 8 | Кольцо управления |
| 9 | Метка крепления объектива |
| 10 | Резиновая прокладка крепления объектива |
| 11 | Контакты микропроцессора |
| 12 | Переключатель блокировки зума |
| 13 | Крышка объектива (передняя защитная крышка) |
| 14 | Крышка объектива (задняя защитная крышка) |

Технические характеристики

Байонет	Байонет Nikon типа Z
Фокусное расстояние	24–200 мм
Максимальная диафрагма	f/4–6,3
Конструкция объектива	19 элементов в 15 группах (включая 2 линзы из стекла со сверхнизкой дисперсией (ED), 1 асферическую линзу из стекла со сверхнизкой дисперсией (ED), 2 асферических элемента, элементы с покрытием покрытие ARNEO и передний элемент объектива с фтористым покрытием)
Угол зрения	<ul style="list-style-type: none">• Формат FX: 84°–12° 20′• Формат DX: 61°–8°
Шкала фокусного расстояния	С делением в миллиметрах (24, 35, 50, 70, 105, 135, 200)
Система фокусировки	Внутренняя фокусировка
Подавление вибраций	Смещение линз с помощью моторов с линейной обмоткой (voice coil motors (VCM))
Минимальное расстояние фокусировки (измеренное от фокальной плоскости)	<ul style="list-style-type: none">• Положение зума 24 мм: 0,5 м• Положение зума 35 мм: 0,54 м• Положение зума 50 мм: 0,55 м• Положение зума 70 мм: 0,58 м• Положение зума 105 мм: 0,65 м• Положение зума 135 мм: 0,68 м• Положение зума 200 мм: 0,7 м
Максимальный коэффициент воспроизведения	0,28x
Лепестки диафрагмы	7 (скругленное отверстие диафрагмы)

Диапазон диафрагмы	<ul style="list-style-type: none"> • Положение зума 24 мм: f/4–22 • Положение зума 200 мм: f/6,3–36 <p>Отображаемая минимальная диафрагма зависит от шага изменения экспозиции, выбранного с помощью фотокамеры.</p>
Установочный размер фильтра	67 мм (P = 0,75 мм)
Размеры	Прибл. 76,5 мм (макс. диаметр) × 114 мм (расстояние от крепежного фланца объектива фотокамеры)
Масса	Прибл. 570 г

Компания Nikon сохраняет за собой право изменять внешний вид, технические характеристики и рабочие показатели данного изделия в любое время и без предварительного уведомления.

Объектив NIKKOR Z 24–50 мм f/4–6,3

Имейте в виду, что эти объективы могут быть недоступны в некоторых странах или регионах.

Детали объектива: названия и функции

Ниже перечислены детали объектива NIKKOR Z 24–50 мм f/4–6,3.

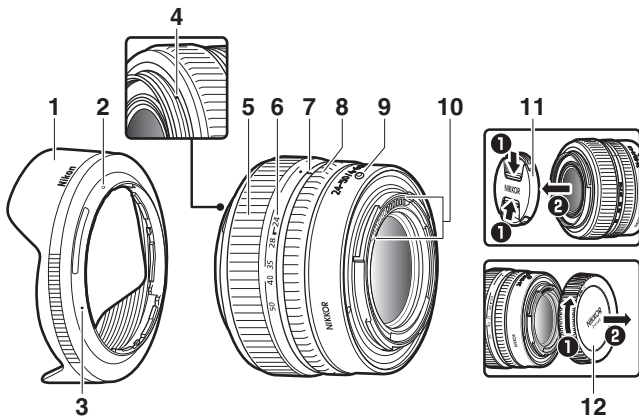

- 1 Бленда объектива *
- 2 Метка закрепления бленды объектива
- 3 Метка установки бленды объектива
- 4 Метка крепления бленды объектива
- 5 Кольцо зуммирования
- 6 Шкала фокусного расстояния

- 7 Метка фокусного расстояния
- 8 Кольцо управления
- 9 Метка крепления объектива
- 10 Контакты микропроцессора
- 11 Крышка объектива (передняя защитная крышка)
- 12 Крышка объектива (задняя защитная крышка)

* Доступно отдельно.

Технические характеристики

Байонет	Байонет Nikon типа Z
Фокусное расстояние	24–50 мм
Максимальная диафрагма	f/4–6,3
Конструкция объектива	11 элементов в 10 группах (включая 2 элемента из стекла со сверхнизкой дисперсией и 3 асферических элемента)
Угол зрения	<ul style="list-style-type: none">• Формат FX: 84°–47°• Формат DX: 61°–31° 30'
Шкала фокусного расстояния	С делением в миллиметрах (24, 28, 35, 40, 50)
Система фокусировки	Внутренняя фокусировка
Минимальное расстояние фокусировки	0,35 от фокальной плоскости при любом зуме
Максимальный коэффициент воспроизведения	0,17× (положение зума 50 мм)
Лепестки диафрагмы	7 (скругленное отверстие диафрагмы)
Диапазон диафрагмы	<ul style="list-style-type: none">• Положение зума 24 мм: f/4–22• Положение зума 50 мм: f/6,3–36
Установочный размер фильтра	52 мм (P = 0,75 мм)
Размеры	Прибл. максимальный диаметр 73,5 мм × 51 мм (расстояние от крепежного фланца объектива фотокамеры, когда объектив втянут)
Масса	Прибл. 195 г

Компания Nikon сохраняет за собой право изменять внешний вид, технические характеристики и рабочие показатели данного изделия в любое время и без предварительного уведомления.



A series of 20 horizontal lines for writing, evenly spaced across the page.



A series of 20 horizontal lines for writing, spaced evenly down the page.

Условия гарантии - Гарантия обслуживания европейского представительства Nikon

Уважаемый покупатель!

Благодарим Вас за то, что Вы выбрали продукт компании Nikon. Если Вашему продукту потребуется гарантийное обслуживание, Вам следует обратиться к дилеру, у которого Вы приобрели данный продукт, или членам европейской сети авторизованного обслуживания, в пределах территории продаж Nikon Европы B.V. (например, Европа/Россия/другие). См. подробную информацию по адресу:

<https://www.europe-nikon.com/support>

Во избежание возможных неудобств мы рекомендуем вам внимательно ознакомиться с руководством пользователя до обращения к дилеру или любому члену нашей сети авторизованного обслуживания.

В отношении вашего оборудования Nikon предоставляется гарантия отсутствия дефектов производства в течение одного года от даты первоначального приобретения. Если в течение гарантийного срока в продукте обнаружатся дефекты или неисправности, возникшие по причине ненадлежащего качества материалов или изготовления, члены нашей европейской сети авторизованного обслуживания бесплатно отремонтируют продукт на условиях, оговариваемых ниже. Компания Nikon сохраняет за собой право принимать решение о замене или ремонте продукта (по своему усмотрению).

1. Чтобы получить право на гарантийное обслуживание, необходимо представить дефектный продукт, а также заполненный гарантийный талон и счет или чек, выданный при покупке, с указанием даты покупки, вида продукта и дилера. Компания Nikon сохраняет за собой право отказать в бесплатном гарантийном обслуживании, если документы, указанные выше, не могут быть предоставлены или информация, указанная в таких документах, является неполной или неразборчивой.

2. Данная гарантия не распространяется на следующие случаи:
 - необходимое обслуживание и ремонт или замена частей в результате естественного износа;
 - модификация продукта для его использования в целях, отличных от указанных в руководстве пользователя, выполненная без предварительного письменного согласия компании Nikon;
 - транспортные затраты и все транспортные риски, прямо или косвенно связанные с гарантией на продукт;
 - любой ущерб, понесенный в результате модификации или корректировки продукта, которые были осуществлены без предварительного письменного согласия компании Nikon с целью соблюдения действующих местных или национальных технических стандартов любой страны, кроме тех, для которых продукт был разработан и (или) произведен.
3. Гарантия не применяется в случае:
 - повреждения, вызванного ненадлежащим использованием, включая (но не ограничиваясь перечисленным) использование продукта не по назначению или в нарушение инструкций по правильному использованию и надлежащему обслуживанию, а также установку или использование продукта в нарушение действующих стандартов безопасности страны, в которой используется продукт;
 - повреждения, вызванного несчастным случаем, включая (но не ограничиваясь перечисленным) воздействие молнии, воды или огня, ненадлежащее использование или небрежность;
 - изменения, повреждения, нечитаемости или удаления маркировки модели или серийного номера продукта;
 - повреждения в результате ремонта или корректировки, выполненных неавторизованными сервисными организациями или лицами;
 - повреждения, вызванного дефектами системы, в составе которой или с которой используется продукт.

4. Данная гарантия обслуживания не влияет на законные права покупателя в соответствии с применимым действующим национальным законодательством, а также права пользователя в отношении дилера, возникающие на основании договора купли-продажи.

Примечание: Обзор всех авторизованных сервисных центров Nikon можно просмотреть в интерактивном режиме, щелкнув по ссылке (URL = <https://www.europe-nikon.com/service/>).

Данное руководство не может быть воспроизведено в любой форме целиком или частично (за исключением краткого цитирования в статьях или обзорах) без письменного разрешения компании NIKON.

NIKON CORPORATION

© 2020 Nikon Corporation



SB2103(1D)
6MOA581D-03